

DAS MU INTERNO





Virginia Woolf, 17
25005, Lleida (Spain)

INTERNATIONAL +34 873 450 709
das@dynamicabutment.com

SPAIN +34 973 289 580
spain@dynamicabutment.com

Dynamic Abutment Solutions es la marca comercial del fabricante Talladium España S.L. La información incluida en este catálogo está dirigida exclusivamente a profesionales del sector dental.

Todas las marcas comerciales aquí mencionadas están plenamente registradas por sus respectivas empresas y las imágenes que aparecen son sólo orientativas. Talladium se reserva el derecho de modificar este documento sin previo aviso.

Talladium no se hace responsable del uso indebido de estos productos si las indicaciones de advertencia correspondientes a cada referencia no se han tenido en cuenta.

Pregunta por los productos disponibles con la normativa CE. Algunos de los productos no están autorizados para su venta y distribución o no tienen licencia de venta en algunos países en función de sus legislaciones. Información: das@dynamicabutment.com.



MULTI-UNIT INTERNO

SISTEMA DAS



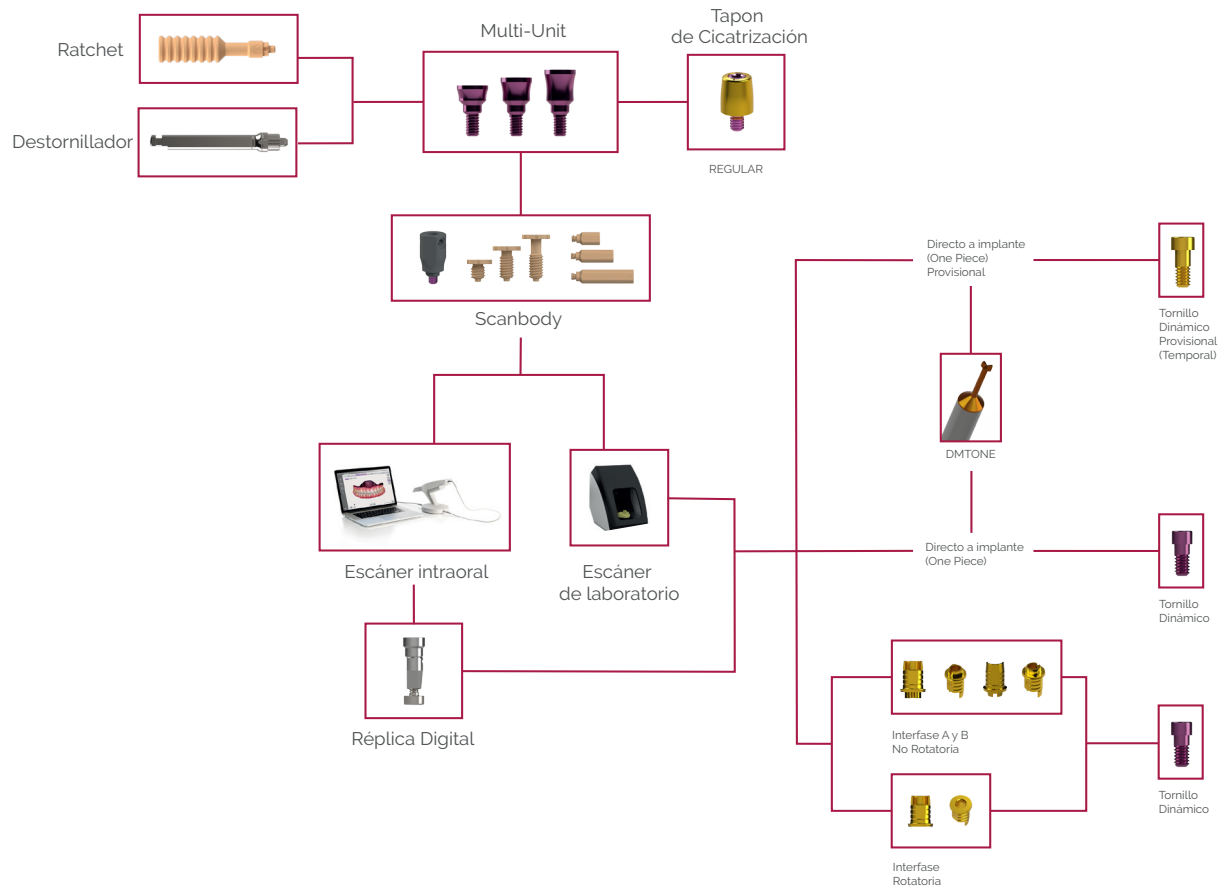

FLUJO DE TRABAJO MULTI-UNIT





Diseño CAD



Bibliotecas DAS

3shape
exocad



Fresado CAM



Software CAM Testado por DAS

worknc
Dental
hyperDENT

FOLLOW-ME-1



GO2dental

vhf

SCANBODY REFERENCE & PEEK PINS

El scanbody Reference está fabricado en titanio y está diseñado para mejorar el escaneo en **casos edéntulos**.

- Los Peek Pins pueden utilizarse para obtener un **escaneo óptimo**.
- El Scanbody Reference es compatible con diferentes. **Multi-Units**.

Longitudes de los Peek Pins

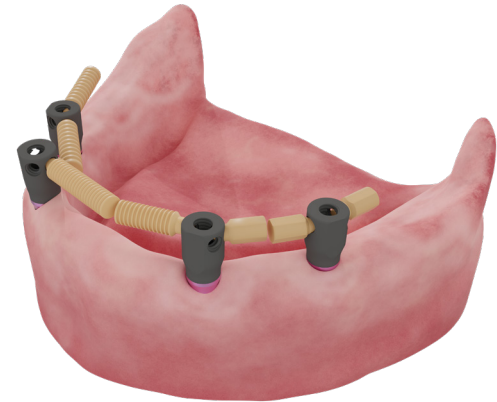
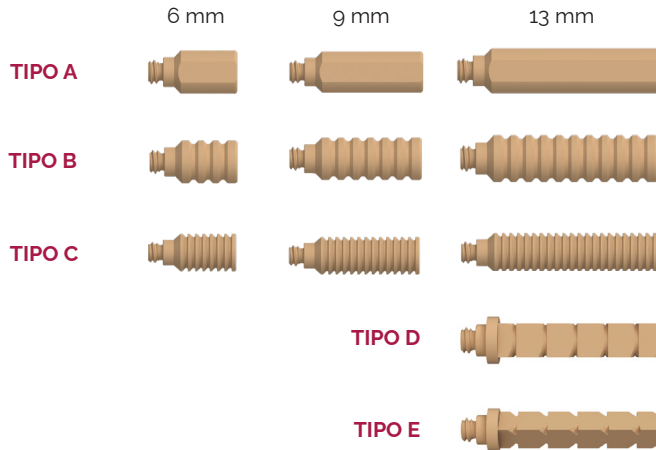

Scanbody Reference

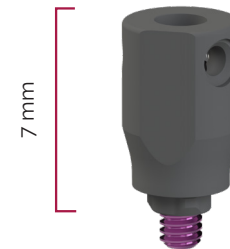

NR= No Rotacional

SISTEMA DE PILARES CAPS DE ARCO COMPLETO

El Sistema de Pilares de Arco Completo (CAPS) está diseñado para mejorar la **precisión del escaneo** y **registrar la relación maxilomandibular** para la fabricación de una arcada completa.

Con el Sistema CAPS, podemos por fin cerrar el ciclo del **Flujo de Trabajo Digital** para una arcada completa.

Altura de los CAPS

CAPS REGULARES



CAPS ANCHOS

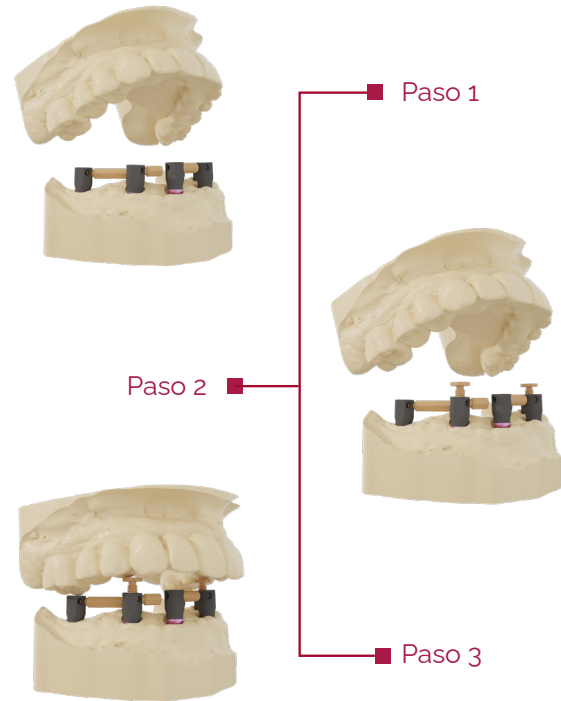
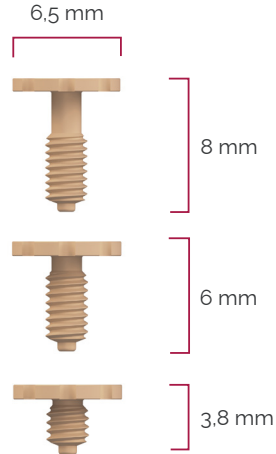

MULTI-UNIT INTERNO

El pilar Multi-Unit (MU) ha sido cuidadosamente diseñado para rehabilitar arcadas parciales o totalmente edéntulas, así como casos individuales.

El diámetro máximo del pilar MU es de 4 mm.
Al ser más estrecho, evita el contacto con el hueso.



Color similar al de la encía para una perfecta adaptación e integración

El diseño cónico facilita la cicatrización y la adaptación de los tejidos blandos

**Divergencia entre
implantes: 110°**

Disponible en diferentes alturas gingivales

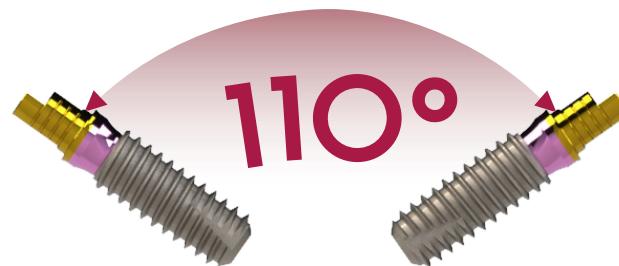

DAS MU & DAS MU INTERNO

Uso del DAS MU en combinación
con el DAS MU INTERNO

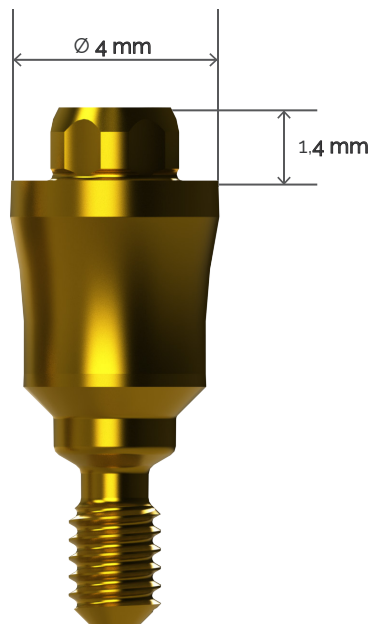
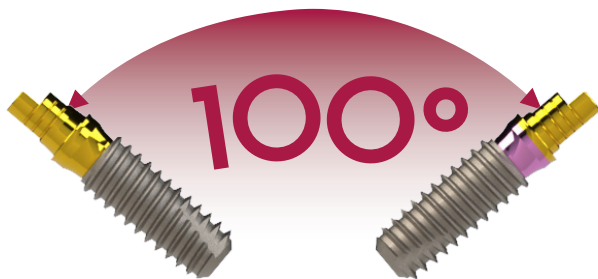

DAS MU

1 mm 2 mm 3 mm 4 mm



DAS MU INTERNO

2 mm 3 mm 4 mm

PROCEDIMIENTO DE **INSERCIÓN DEL MU**

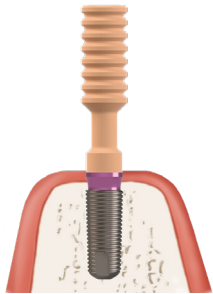

PASO 1:
Utilice la herramienta de sujeción de plástico para acoplar el MU al implante.

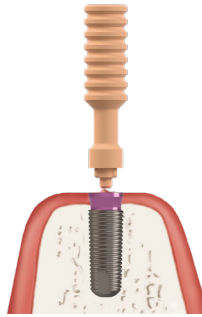

PASO 2:
Retire la herramienta de plástico.



PASO 3:
Apriete el MU a **30 N-cm** utilizando el destornillador del MU.

TAPONES DE CICATRIZACIÓN DEL **MU**

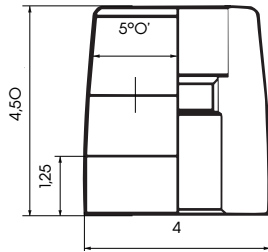

TAPON DE CICATRIZACIÓN REGULAR

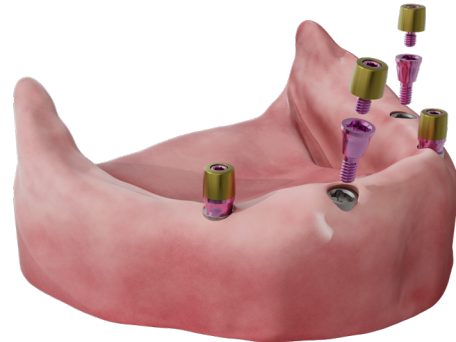

RÉPLICA DIGITAL

Réplica digital del implante dental para simular la posición del implante en un modelo dental impreso en 3D.



Muestra cóncava

Máxima precisión en la posición longitudinal.

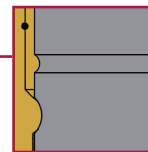

Fijación atornillada

Evita que el análogo se desplace en el eje Z.

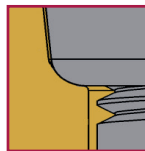

Superficie curva

Precisión de la orientación garantizada.

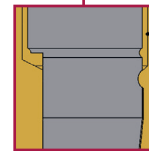

Corte longitudinal

Corte longitudinal para evitar la rotación en X-Y.

INTERFASE DINÁMICA

PARA CORREGIR LA ANGULACIÓN



Ranura de conexión

La ventana está orientada a 0° con respecto a la ranura.



Ranura en la geometría

INTERFASE
TIPO A
NR-NO ROTATORIA

Ranura de conexión

La ventana está orientada a 180° con respecto a la ranura.

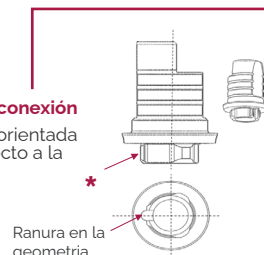

Ranura en la geometría

INTERFASE
TIPO B
NR-NO ROTATORIA

INTERFASE
R-ROTATORIA

Canal de Tornillo Angulado

DISEÑO CAD

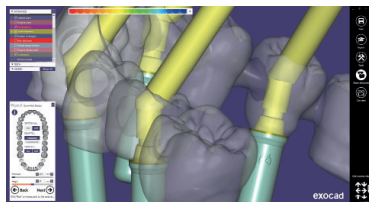

3shape

exocad

dental wings

El sistema DAS Multi-Unit Interno permite cambiar el MU en la biblioteca **sin necesidad de volver a escanear o rediseñar** el caso. Esto facilita el trabajo del laboratorio y la clínica, ya que el técnico puede cambiar el MU sin tener que programar una nueva cita con el paciente para un nuevo escaneo.

Si realizamos un caso NR, la opción de cambiar el MU no está permitida en el diseño.

DIRECTO A IMPLANTE ONE PIECE

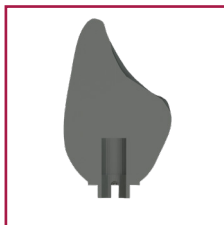

Paso 1

Corona pre-fresado

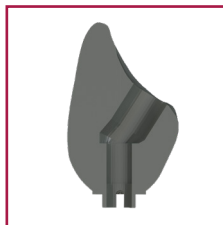

Paso 2

Corona con canal angulado

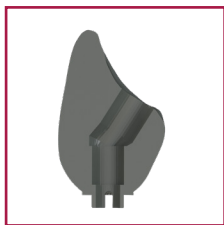

Paso 3

DMTone

Corona con Herramienta de Fresado Dinámico (Dynamic Milling Tool). Fresado del asiento del tornillo y aumento del diámetro del canal recto.

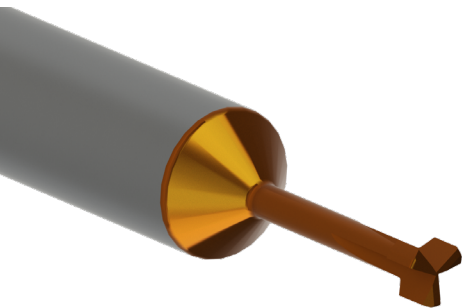

Tornillo Dinámico



Tornillo Dinámico Provisional (Temporal)

DMTONE DYNAMIC MILLING TOOL



Restauraciones finales 0-35°

Bibliotecas directas a implante disponibles R/NR
R = Rotatoria | NR = No Rotatoria

Mayor grosor de asentamiento.

Mayor superficie de contacto entre el tornillo y el material para una mayor seguridad en materiales blandos.



Restauraciones provisionales (temporales) hasta 35°

Bibliotecas provisionales (temporales) directas a implante disponibles R/NR
R = Rotatoria | NR = No Rotatoria

SISTEMA DAS MU INTERNO COMPONENTES



Ratchet
49.409.000.02-2



Destornillador
43.321.320.01-2



Réplica Digital
34.312.210.01-2



Posicionador de Réplica Digital
49.309.000.01-2



Destornillador Dinámico
43.618.201.01-2 (18 mm)
43.624.201.01-2 (24 mm)
43.632.201.01-2 (32 mm)



DMTone MU
33.390.716.01-2 Shank Ø3
33.490.716.01-2 Shank Ø4
33.690.716.01-2 Shank Ø6

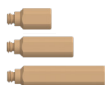

Peek Pins
TIPO A
49.414.000.01-2 (6 mm)
49.415.000.01-2 (9 mm)
49.416.000.01-2 (13 mm)

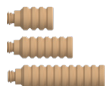

TIPO B
49.414.000.02-2 (6 mm)
49.415.000.02-2 (9 mm)
49.416.000.02-2 (13 mm)

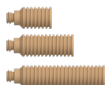

TIPO C
49.414.000.03-2 (6 mm)
49.415.000.03-2 (9 mm)
49.416.000.03-2 (13 mm)



TIPO D
49.416.000.04-2 (13 mm)



TIPO E
49.416.000.05-2 (13 mm)



CAPS
Regulares
49.418.000.01-2 (3,8 mm)
49.419.000.01-2 (6 mm)
49.420.000.01-2 (8 mm)

Anchos
49.418.000.02-2 (3,8 mm)
49.419.000.02-2 (6 mm)
49.420.000.02-2 (8 mm)



Scanbody Reference
No Rotatorio
54.312.210.31-2



Tapon de Cicatrización
Regular
40.318.003.89-2.



Interfase Dinámica MU
Tipo A No Rotatoria
31.312.210.01-2



Tipo B No Rotatoria
31.313.210.01-2



Rotatoria
31.322.210.01-2



Tornillo Dinámico
41.318.050.01-2



Tornillo Dinámico Provisional (Temporal)
41.318.057.01-2

TALLADIUM – CONDICIONES DE GARANTÍA

TÉRMINOS Y CONDICIONES

Los presentes términos y condiciones de garantía ("T&C") cubren toda la gama de productos de Talladium ("Productos"), fabricados por TALLADIUM ESPAÑA S.L. y distribuidos por Geoda Medical S.L. o por distribuidores oficiales. La garantía descrita en estos T&C beneficia exclusivamente al clínico ("Clínico") y al técnico dental ("Técnico"), y no se extiende a terceros ni a instituciones, incluidos los pacientes.

PERIODO DE GARANTÍA

TALLADIUM ESPAÑA S.L. ofrece una garantía de por vida para toda su gama de productos, contada a partir de la fecha de emisión de la factura.

ALCANCE DE LA GARANTÍA

Con sujeción a las limitaciones y excepciones descritas en estos T&C, TALLADIUM ESPAÑA S.L. ofrecerá las siguientes prestaciones:

CALIDAD: Si existieran defectos en los materiales o en la fabricación del Producto, TALLADIUM ESPAÑA S.L. reemplazará el Producto sin coste adicional.

SEGURIDAD: Si, habiéndose cumplido todas las indicaciones de uso del producto, fuera necesario rehacer una prótesis debido a un fallo en el sistema Dynamic Abutment o Dynamic Titanium Base, TALLADIUM ESPAÑA S.L. reemplazará los pilares y tornillos necesarios para rehacer la prótesis, así como los costes derivados de su fabricación.

En caso de que, habiéndose utilizado nuestros productos y habiéndose seguido todas las indicaciones de uso, los implantes sufrieran algún daño, TALLADIUM ESPAÑA S.L. abonará el coste de los implantes. Esta cobertura será válida únicamente durante los primeros 6 meses posteriores a la colocación de la prótesis que incluya nuestros productos.

REQUISITOS Y PROCEDIMIENTO DE RECLAMACIÓN

Para recibir los beneficios indicados en estos T&C, el clínico tratante deberá cumplir los siguientes requisitos:

a) La reclamación deberá ser notificada a TALLADIUM ESPAÑA S.L. en un plazo máximo de treinta (30) días desde la fecha en que se detecte el defecto reclamado. b) El Clínico o el Técnico deberán contactar con el departamento de atención al cliente por teléfono o correo electrónico para formalizar la reclamación. c) Se deberá cumplimentar un formulario de reclamación, que, junto con un informe o documento justificativo del Producto defectuoso y el Producto original, deberá enviarse a las oficinas de TALLADIUM ESPAÑA S.L. dentro del plazo anteriormente indicado. d) Los Clínicos o Técnicos que presenten una reclamación conforme a estos T&C deberán estar al corriente de pago de cualquier cantidad adeudada a TALLADIUM ESPAÑA S.L. o a cualquiera de sus filiales en el momento de presentar el formulario. e) Todos los procedimientos de uso de nuestros Productos deberán realizarse de acuerdo con las instrucciones de TALLADIUM ESPAÑA S.L. y conforme a las prácticas odontológicas comúnmente aceptadas. f) Los gastos derivados de este procedimiento serán asumidos por el cliente. Los gastos de envío de devolución serán asumidos por TALLADIUM ESPAÑA S.L. únicamente en aquellos casos cubiertos por la presente garantía. Independientemente de los derechos de garantía, las reclamaciones deberán notificarse lo antes posible para cumplir con los requisitos regulatorios aplicables.

LIMITACIONES GENERALES DE ESTA GARANTÍA

Con excepción de la garantía descrita en estos T&C, ni TALLADIUM ESPAÑA S.L., ni sus representantes, ni terceros fabricantes o distribuidores de los Productos, otorgan o representan ninguna otra garantía, compromiso o acuerdo, expreso o implícito, oral o escrito, respecto a los Productos, incluyendo, sin limitación, las garantías implícitas de comercialización, durabilidad o idoneidad para usos o fines específicos. Asimismo, y en la máxima medida permitida por la legislación aplicable, TALLADIUM ESPAÑA S.L. rechaza —en su propio nombre y en el de sus representantes y terceros fabricantes o distribuidores— toda responsabilidad por daños directos o indirectos derivados o resultantes del diseño o la composición de la prótesis dental en la que los Productos estén integrados.

EXCLUSIONES DE GARANTÍA

TALLADIUM ESPAÑA S.L. limita esta garantía a:

- Pilares transformados que formen parte de la prótesis dental, excluyendo los tornillos utilizados para su anclaje.
- Productos que no sean utilizados junto con los accesorios y componentes comercializados por TALLADIUM ESPAÑA S.L.

MODIFICACIÓN O SUSPENSIÓN DE LA GARANTÍA

TALLADIUM ESPAÑA S.L. se reserva el derecho de modificar o retirar en cualquier momento y sin previo aviso estos T&C. Cualquier modificación o suspensión no afectará a los productos que ya hayan sido colocados en pacientes.

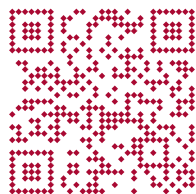

Esta versión impresa puede estar obsoleta y puede no incluir todos los productos o compatibilidades.

Escanea y descarga la última versión de este catálogo.

www.dynamicabutment.com

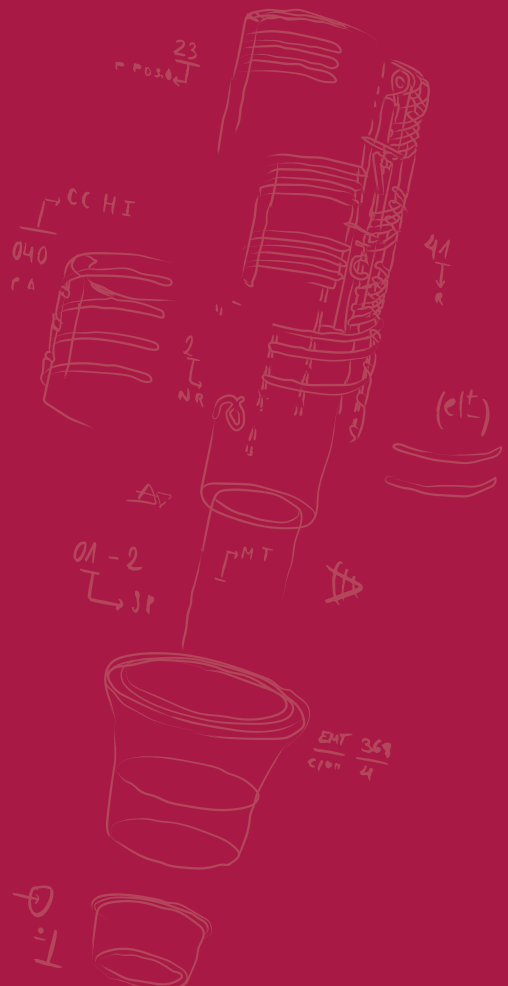

DYNAMIC ABUTMENT SOLUTIONS

Virginia Woolf, 17
25005 · Lleida (Spain)

INTERNATIONAL +34 873 450 709
das@dynamicabutment.com

SPAIN +34 973 289 580
spain@dynamicabutment.com



www.dynamicabutment.com

